

El Blenderi



Tarihçe

Piyasadaki
Ürünler

Benchmark

Tasarım

Ölçüler

Mockup

Melek Aydogdu

1910304051

Neden
Bamix

Bamix of
Switzerland

Mekanizma

Blender nedir, ne zaman icat edildi?

Çubuk blender , mini blender , el blenderi veya değnek blender olarak da bilinen bir daldırma blender, malzemeleri veya püre yiyecekleri hazırlandıkları kaptaki karıştırmak için kullanılan bir mutfak bıçağı öğütücüsüdür. Daldırma blender , 6 Mart 1950'de fikrin patentini alan Roger Perrinjaquet tarafından İsviçre'de icat edildi. Bamix Markası altında satışı yapılmaktadır.



Roger Perrinjaquet, el tipi bir blender olan yeni bir mutfak aleti icat eder. Cihazının doğrudan gıdanın hazırlandığı kaptaki kullanılabilmesi, buluşunun geleneksel mutfak robotlarına göre en önemli avantajıdır. Yeni cihaz, yiyeceklerin bir kaptan diğerine zaman alıcı ve dağınık bir şekilde aktarılmasını ortadan kaldırıyor. Roger Perrinjaquet buna, Fransızca çırpma ve karıştırma ifadesinin ("battre et mikser") kısaltması olan "bamix®" adını verir.

- 1954'te Patentler Almanya'da ESGE'ye satılır ve ilk el blenderleri üretilir.
- 1986'te Çok sayıda yiyecek hazırlama görevi için güvenilir, kompakt ve temiz cihaz olan bamix® İşlemcinin piyasaya sürülmesi.
- 2009'te Ekstra kapasite için depolama salonunun genişletilmesi. Classic, bamix® ürün yelpazesine eklendi.



1954



1986-2000



2009



Neden
Bamix

Bamix of
Switzerland

Mekanizma

Blender nedir, ne zaman icat edildi?

Çubuk blender , mini blender , el blenderi veya değnek blender olarak da bilinen bir daldırma blender, malzemeleri veya püre yiyecekleri hazırlandıkları kaptaki karıştırmak için kullanılan bir mutfak bıçağı öğütücüsüdür. Daldırma blender , 6 Mart 1950'de fikrin patentini alan Roger Perrinjaquet tarafından İsviçre'de icat edildi. Bamix Markası altında satışı yapılmaktadır.



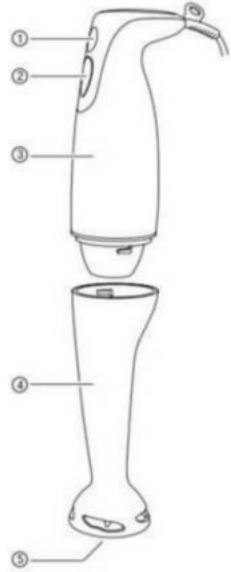
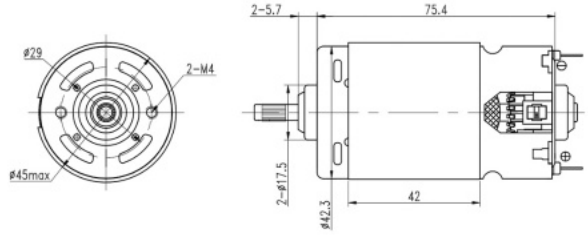

1. Low (l) speed button
2. High (h) speed button
3. Motor Unit
4. Blender stem
5. Blade



Daldırılmalı bir karıştırıcı, elle tutulabilen bir mahfaza içinde, karıştırılmakta olan gıdaya daldırılabilen bir milin ucunda dönen kesme bıçaklarını tahrik eden bir elektrik motorunu içerir. Bıçaklı şaft, temizliği kolaylaştırmak için genellikle sökülebilir ve birden fazla farklı ataşman mevcut olabilir. Ev ve hafif ticari kullanıma yönelik modeller tipik olarak yaklaşık 16 santimetre [6,3 inç] daldırılabilir bir şaft uzunluğuna sahiptir, ancak 53 santimetre [21 inç] veya daha fazla şafta sahip ağır hizmet tipi ticari modeller mevcuttur. Ev modelleri kablolu veya kablosuz olarak mevcuttur. Ağır hizmet tipi bir model için motor gücü değeri yaklaşık 120 W.

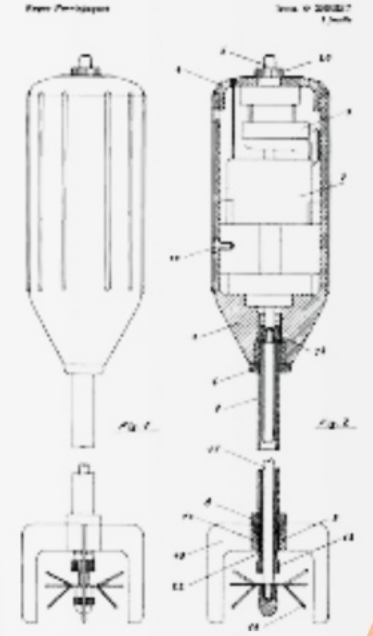

Neden
Bamix

Bamix of
Switzerland

Mekanizma

Blender nedir, ne zaman icat edildi?

Çubuk blender , mini blender , el blenderi veya değnek blender olarak da bilinen bir daldırma blender, malzemeleri veya püre yiyecekleri hazırlandıkları kaptaki karıştırmak için kullanılan bir mutfak bıçağı öğütücüsüdür. Daldırma blender , 6 Mart 1950'de fikrin patentini alan Roger Perrinjaquet tarafından İsviçre'de icat edildi. Bamix Markası altında satışı yapılmaktadır.



Ömür boyu motor garantisi



Yüksek kalite standardımız sayesinde bamix® motorunuz için size ömür boyu garanti veriyoruz.
1 Ocak 2020'den sonra üretilen tüm cihazlar için.

Bamix Deluxe



İsviçre'de el yapımı

1954'ten beri en iyi İsviçre kalitesi

Teknik Detaylar

150 W Ağır Hizmet AC Motor
Çift İzolasyon
Yumuşak Dokunuşlu Güvenlik Anahtarı
Ürün Boyutları 32,5 x 8,5 x 32,5 cm; 971 gr
2 kademeli hız ayarı
Renk : Gümüş, Kırmızı, Siyah
Malzeme : Paslanmaz çelik
Ürün Ağırlığı : 971 gram

Bamix Profesyonel



Teslimat kapsamı

bamix® Klasik
bamix® Çok Amaçlı Bıçak

Bamix Klasik

Orijinal el blenderinin 2 güçlü hız ayarı vardır karıştırma, püre haline getirme ve çok daha fazlasını isterseniz Deluxe veya Profesyonel set ile 3 adet değiştirilebilir, paslanmaz çelik bıçakla birlikte gelir.

Bamix SuperBox



MÜKEMMEL SADELİK SADECE MÜKEMMELİK

kablosuz

mutfakta daha fazla esneklik için

Yeni bamix kablosuz ile ne zaman ve nerede olursa olsun
sınırsız özgürlük.



Küçük kaplarda ve kırılğan cam eşyalarda olduğu gibi ocak üzerindeki sıcak tencerelerde de güvenle kullanılabilir. Bamix®, sıcak ve soğuk sıvılara derinlemesine daldırmak için çift yalıtımlı ve tamamen sızdırmaz bir kaplamaya sahiptir.

- 20 dakikaya kadar çalışma süresi
- LED Batarya durumu göstergesi
- 3 kontrollü hız – 1. Hız 8.000 RPM 2. Hız 14.000 RPM Booster 15.000 RPM
- Tüm bamix® aksesuarlarıyla uyumlu
- Eşsiz hızlı şarj cihazı, hem yatay hem de dikey olarak kullanılabilir
- Fırçasız DC motor, bakım gerektirmez
- Hafıza etkisi olmadan kolayca çıkarılabilir, değiştirilebilir ve sofistike Li-Ion batarya (2500mAh)
- Batarya şarj olma süresi – 60 dakika
- Kablolu Bamix kadar verimli performans
- bamix® Cordless Garanti: 5 yıl ürün, 2 yıl batarya garantisine sahiptir.

FONKSİYONLAR

Çırpma
Dilimleme
Doğrama
Karıştırma
Öğütme
Parçalama
Pulse
Rendeleme

TEKNİK DETAYLAR

Güç : 12.3V
Renk : Beyaz, Siyah, Kırmızı
Hız Ayarı I : 8.000 rpm
Hız Ayarı II : 14.000 rpm
Booster : 15.500 rpm
Şaft Uzunluğu : 25 cm
Toplam Uzunluk : 49.5 cm
Daldırma Derinliği : 35 cm

Ömür boyu motor garantisi



Yüksek kalite standardımız sayesinde bamix® motorunuz için size ömür boyu garanti veriyoruz.
1 Ocak 2020'den sonra üretilen tüm cihazlar için.

Bamix Deluxe



İsviçre'de el yapımı

1954'ten beri en iyi İsviçre kalitesi

Teknik Detaylar

150 W Ağır Hizmet AC Motor
Çift İzolasyon
Yumuşak Dokunuşlu Güvenlik Anahtarı
Ürün Boyutları 32,5 x 8,5 x 32,5 cm; 971 gr
2 kademeli hız ayarı
Renk : Gümüş, Kırmızı, Siyah
Malzeme : Paslanmaz çelik
Ürün Ağırlığı : 971 gram

Bamix Profesyonel



Teslimat kapsamı

bamix® Klasik
bamix® Çok Amaçlı Bıçak

Bamix Klasik

Orijinal el blenderinin 2 güçlü hız ayarı vardır karıştırma, püre haline getirme ve çok daha fazlasını isterseniz Deluxe veya Profesyonel set ile 3 adet değiştirilebilir, paslanmaz çelik bıçakla birlikte gelir.

Bamix SuperBox



Neden
Bamix

Bamix of
Switzerland

Mekanizma

Blender nedir, ne zaman icat edildi?

Çubuk blender , mini blender , el blenderi veya değnek blender olarak da bilinen bir daldırma blender, malzemeleri veya püre yiyecekleri hazırlandıkları kaptaki karıştırmak için kullanılan bir mutfak bıçağı öğütücüsüdür. Daldırma blender , 6 Mart 1950'de fikrin patentini alan Roger Perrinjaquet tarafından İsviçre'de icat edildi. Bamix Markası altında satışı yapılmaktadır.



El Blenderi



Tarihçe

Piyasadaki
Ürünler

Benchmark

Tasarım

Ölçüler

Mockup

Melek Aydogdu

1910304051

BRAUN



Roger Perrinjaquet'den sadece birkaç yıl sonra, Alman tasarım ikonu Braun, 1966'da ilk el blenderini piyasaya sürdü. Braun için 40 yılı aşkın bir süredir çalışan o zamanki baş tasarımcı Dieter Rams'ın yönetimi altında tasarlandı. Bu süre zarfında bir tasarım efsanesi ve hala geçerli olan on tasarım kuralının kurucusu oldu.

KitchenAid



Russell Hobbs



BOSCH



PHILIPS



GASTROBACK®



Cuisinart



Braun MultiQuick El Blenderları Özellikleri



Braun'un en güçlü 1200 W yüksek verimli motoru. İstenmeyen parçalar olmadan lezzetli ve pürüzsüz sonuçlar için 6 kata kadar daha iyi karıştırma sonucu ve %60 daha hızlı performans



Dünyada bir ilk. Bıçak yukarı ve aşağı hareket eder, en zor yiyecekleri bile karıştırır. 2,5 kat daha aktif kesme bölgesi. %40'a kadar daha az çaba gerektirir.



Ne kadar sıkarsanız o kadar güç elde edersiniz. Daha iyi kullanım ve konfor için ekstra büyük bir kontrol düğmesi içerir.



Çorbaları, içecekleri, sosları karıştırır. Daha büyük haznesi ile daha büyük miktarlar için doğrayıcı olarak kullanılır. Buz kırma bıçağı ve doğrama bıçağı dahildir.



Et, sert peynirler, kuruyemiş, otlar ve havuç benzeri gıdaları saniyeler içinde doğrar.



EasyClick Plus Sistem Aksesuarları daha hızlı ve daha kolay değiştirmek için geliştirilmiş bağlantı



Çeşitli işlemlerde kesin sonuçlar ve kullanım kolaylığı sağlar. Bir düğmeye dokunarak ideal tarifinizi oluşturmak için darbe, düşük hız, yüksek hız arasından hız ayarlarınızı seçin.



Daha temiz mutfaklar için iyileştirilmiş sıçrama önleyici



Pişmiş sebzeleri zahmetsizce püre haline getirin ve ipeksi pürüzsüz bir sonuç elde edin.



Yumurta, krema ve vb. ürünleri düşük hızdan yüksek hıza kadar kolayca çırpın ve karıştırın

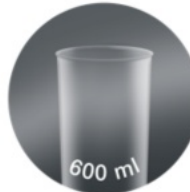

600 ml plastik ölçü kabı, BPA içermez, ml ve fl oz ölçülü





Ekstra bıçak, ekstra güç demektir.

Power Bell Plus Teknolojimiz ile MultiQuick 9 ekstra bir freze bıçağına sahiptir. Bu yenilikçi ek bıçak, dönüş başına daha fazla kesim sağlar. Büyük yiyecek parçalarını her zamankinden daha rahat ve daha az çabayla işleyin.



Sezginizi takip edin.

Dünyanın ilk Akıllı Hız Teknolojisi. Hız ayarları önceden tanımlanmamıştır, bu nedenle tüm hızları sezgisel olarak seçebilirsiniz ve tek bir düğmeye basarak istediğiniz sonucu alabilirsiniz. Kaba ve kabaca doğranmış sonuçları hedefliyorsanız, hafifçe itin. İyi sonuçlar elde etmek istiyorsanız, daha fazla güç için düğmeye basmayı artırın. Hız düğmesine ne kadar güçlü basarsanız basın, garantili temiz ve düzenli bir sonucun keyfini çıkarın - yumuşak başlatma, sürekli kontrol sağlar.

TEKNİK DETAYLAR

Gövde Malzemesi : Paslanmaz Çelik/Plastik Inox
Genişlik : 26.1 cm
Yükseklik : 38.1 cm
Derinlik : 18.7 cm
Renk (Üreticiye Göre) : Siyah
Ağırlık : 1.8 kg
Kutu İçeriği : Motor, Blender, Çırpıcı, Öğütücü
Üretici Garantisi : 2 Yıl Resmi Distribütör
İşletim tipi : Güç Adaptörü
Bıçak sayısı : 2
Otomatik programlar : Soslar
Turbo düğme : Hayır
Bıçak malzemesi : Çelik
Çırpma aksesuarı : Evet
Bıçak tipi : Çelik
Hacimsel kapasite : 600
Maksimum güç : 1200 W
Bulaşık Makinesinde Yıkabilir Aksesuar

FONKSİYONLAR

Çırpma
Dilimleme
Doğrama
Karıştırma
Öğütme
Parçalama
Pulse
Rendeleme

Braun MultiQuick El Blenderları Özellikleri



Braun'un en güçlü 1200 W yüksek verimli motoru. İstenmeyen parçalar olmadan lezzetli ve pürüzsüz sonuçlar için 6 kata kadar daha iyi karıştırma sonucu ve %60 daha hızlı performans



Dünyada bir ilk. Bıçak yukarı ve aşağı hareket eder, en zor yiyecekleri bile karıştırır. 2,5 kat daha aktif kesme bölgesi. %40'a kadar daha az çaba gerektirir.



Ne kadar sıkarsanız o kadar güç elde edersiniz. Daha iyi kullanım ve konfor için ekstra büyük bir kontrol düğmesi içerir.



Çorbaları, içecekleri, sosları karıştırır. Daha büyük haznesi ile daha büyük miktarlar için doğrayıcı olarak kullanılır. Buz kırma bıçağı ve doğrama bıçağı dahildir.



Et, sert peynirler, kuruyemiş, otlar ve havuç benzeri gıdaları saniyeler içinde doğrar.



EasyClick Plus Sistem Aksesuarları daha hızlı ve daha kolay değiştirmek için geliştirilmiş bağlantı



Çeşitli işlemlerde kesin sonuçlar ve kullanım kolaylığı sağlar. Bir düğmeye dokunarak ideal tarifnizi oluşturmak için darbe, düşük hız, yüksek hız arasından hız ayarlarınızı seçin.



Daha temiz mutfaklar için iyileştirilmiş sıçrama önleyici



Pişmiş sebzeleri zahmetsizce püre haline getirin ve ipeksi pürüzsüz bir sonuç elde edin.



Yumurta, krema ve vb. ürünleri düşük hızdan yüksek hıza kadar kolayca çırpın ve karıştırın



600 ml plastik ölçü kabı, BPA içermez, ml ve fl oz ölçülü



BRAUN



Roger Perrinjaquet'den sadece birkaç yıl sonra, Alman tasarım ikonu Braun, 1966'da ilk el blenderini piyasaya sürdü. Braun için 40 yılı aşkın bir süredir çalışan o zamanki baş tasarımcı Dieter Rams'ın yönetimi altında tasarlandı. Bu süre zarfında bir tasarım efsanesi ve hala geçerli olan on tasarım kuralının kurucusu oldu.

KitchenAid



Russell Hobbs



BOSCH



PHILIPS



GASTROBACK®



Cuisinart





Eksiksiz Kablosuz Koleksiyon

KitchenAid'in ilk Kablosuz Koleksiyonu mutfak robotu, el blenderi ve el mikserinden oluşur. Her biri ayrı olarak satılır ve renk uyumuna göre seçim yapabilirsiniz.



BPA içermeyen sürahi

Karıştırılan malzemeleri hem servis etmek hem saklamak için ideal olan, kendi kapaklı karıştırma sürahi si ile birlikte sunulur. 20,3 cm uzunluğunda karıştırma kolu, derin tencere ve sürahilerin içine erişecek uzunluktadır.



Kontrol için değişken hız ayarları

Değişken hız tetikleyici anahtarı, tarifi daha esnek ve kontrollü bir şekilde hazırlamanızı sağlar. Pürüzsüz kıvama sahip, yumuşak ve hafif içecekler ve tatlıdan çırpılmış yumurtaya kadar birbirinden farklı yiyecekler hazırlayın.



Hızlı şarj ile zaman kazanın

Aceleniz mi var? Endişelenmeyin; her defasında cihazın tamamen şarj olmasını beklemeniz gerekmez. 20 dakikalık şarj ile Üç Kırmızı Meyveli smoothie veya Fesleğenli Domates Çorbası hazırlayabilirsiniz.



Beklediğiniz güç

Şarj edilebilir Lityum-İyon pil, 2 saatte tamamen şarj olarak optimum çalışma süresi ve performans sunar. Pil ışığı, cihazı şarj etmeniz gerektiğini haber verir.



Kompakt ve şık tasarım

Kablosuz olan zarif ve hafif tasarımı sayesinde tek elle kolayca kullanılabilir. Temizlemenin eğlenceli olmadığını bildiğimiz için bulaşık makinesinde yıkanabilir.



KABLOSUZ EL BLENDERİ 5KHBBV53

Kablosuz el blenderi: Kutuda neler var?



20,3 cm uzunluğunda karıştırma kolu



Çıkarılabilir klipsli tencere koruyucu



Kapaklı, BPA içermeyen karıştırma sürahisi



Koleksiyondaki tüm ürünlerde kullanılabilir şarj cihazı

TEKNİK ÖZELLİKLER

Gövde malzemesi : Plastik

Pil hücresi tipi : Lithium-lon

Elektrik kablosunun uzunluğu [cm] : 153

Ürünün genişliği [mm] : 63

Ürünün yüksekliği : 430

Ürünün derinliği [mm] : 63

Net ağırlık [kg] : 1.1

Bıçak malzemesi : Çelik

Optik şarj göstergesi : Evet

Şarj cihazı ürünle birlikte verilir : Evet

Bulaşık makinesinde yıkanabilir ürün

FONKSİYONLAR

Çırpma

Dilimleme

Doğrama

Karıştırma

Öğütme

Parçalama

Pulse

Rendeleme





Eksiksiz Kablosuz Koleksiyon

KitchenAid'in ilk Kablosuz Koleksiyonu mutfak robotu, el blenderi ve el mikserinden oluşur. Her biri ayrı olarak satılır ve renk uyumuna göre seçim yapabilirsiniz.



BPA içermeyen sürahi

Karıştırılan malzemeleri hem servis etmek hem saklamak için ideal olan, kendi kapaklı karıştırma sürahi si ile birlikte sunulur. 20,3 cm uzunluğunda karıştırma kolu, derin tencere ve sürahilerin içine erişecek uzunluktadır.



Kontrol için değişken hız ayarları

Değişken hız tetikleyici anahtarı, tarifi daha esnek ve kontrollü bir şekilde hazırlamanızı sağlar. Pürüzsüz kıvama sahip, yumuşak ve hafif içecekler ve tatlıdan çırpılmış yumurtaya kadar birbirinden farklı yiyecekler hazırlayın.



Hızlı şarj ile zaman kazanın

Aceleniz mi var? Endişelenmeyin; her defasında cihazın tamamen şarj olmasını beklemeniz gerekmez. 20 dakikalık şarj ile Üç Kırmızı Meyveli smoothie veya Fesleğenli Domates Çorbası hazırlayabilirsiniz.



Beklediğiniz güç

Şarj edilebilir Lityum-İyon pil, 2 saatte tamamen şarj olarak optimum çalışma süresi ve performans sunar. Pil ışığı, cihazı şarj etmeniz gerektiğini haber verir.



Kompakt ve şık tasarım

Kablosuz olan zarif ve hafif tasarımı sayesinde tek elle kolayca kullanılabilir. Temizlemenin eğlenceli olmadığını bildiğimiz için bulaşık makinesinde yıkanabilir.



KABLOSUZ EL BLENDERİ 5KHBBV53

BRAUN



Roger Perrinjaquet'den sadece birkaç yıl sonra, Alman tasarım ikonu Braun, 1966'da ilk el blenderini piyasaya sürdü. Braun için 40 yılı aşkın bir süredir çalışan o zamanki baş tasarımcı Dieter Rams'ın yönetimi altında tasarlandı. Bu süre zarfında bir tasarım efsanesi ve hala geçerli olan on tasarım kuralının kurucusu oldu.

KitchenAid



Russell Hobbs



BOSCH



PHILIPS



GASTROBACK®



Cuisinart





Anti-Suction Bıçaklar

Retro El Blender'in özel olarak tasarlanmış delikleri olan özel olarak tasarlanmış bıçakları, her karıştırdığından emin olarak karışımı dolaştırmaya yardımcı olur. %40 daha pürüzsüz karıştırma * sağlayan Retro El Blenderi, kremli humustan ev yapımı dondurmaya kadar her şeyi yaratmak için kullanılabilir.



2 Hız ve Darbe Ayarı

İşleri tatlı ve basit tutan Retro El Blenderi, aralarından seçim yapabileceğiniz 2 kolay hıza sahiptir. Biraz ekstra madde için tortu olan çorbaları oluşturmak için daha yavaş bir ayara ve hızlı bir smoothie ile karıştırmak için daha hızlı bir ayara sahiptir.

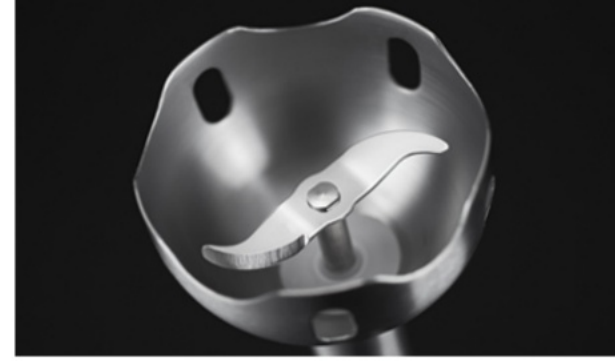

Çıkarılabilir Parçalar

O zaman akıllıca saklamak için mükemmel çıkarılabilir parçalarla birlikte gelen Desire El Blender'ı seveceksiniz. Çıkarılabilir paslanmaz çelik ayak ve çelik bıçaklarla, bunları kolayca minimum dolapta maksimum alan sağlayan yedek bir dolaba veya çekmeceye yerleştirebilirsiniz.



Russell Hobbs 25230-56 Retro



1L kapasiteli Büyük Bardak



%40 Daha Pürüzsüz Karıştırma için Körelmez Bıçak Teknolojisi



700W



Ergonomik Yumuşak Dokunlu Tutma Yeri

TEKNİK DETAYLAR

Renk : Kırmızı , Bej
Ürün Boyutları : 7.3 x 7.3 x 40 cm; 997.9 gram
Kapasite : 1 L
Güç/Watt Değeri : 700 watt
Voltaj : 230 Volts
Malzeme : Plastik, Paslanmaz Çelik
Hız Sayısı : 3
Özgün Özellikler : 2 hız ayarı, Bulaşık makinesinde yıkanır parçalar, Körelmez bıçak teknolojisi, BPA içermez, 700W güç
Tasarım : Retro
Bulaşık makinesinde yıkanabilir güvenli parçalar
Garanti süresi 24 ay
Kablolu ürün

FONKSİYONLAR

Çırpma
Dilimleme
Karıştırma
Öğütme
Parçalama
Rendeleme

BRAUN



Roger Perrinjaquet'den sadece birkaç yıl sonra, Alman tasarım ikonu Braun, 1966'da ilk el blenderini piyasaya sürdü. Braun için 40 yılı aşkın bir süredir çalışan o zamanki baş tasarımcı Dieter Rams'ın yönetimi altında tasarlandı. Bu süre zarfında bir tasarım efsanesi ve hala geçerli olan on tasarım kuralının kurucusu oldu.

KitchenAid



Russell Hobbs



BOSCH



PHILIPS



GASTROBACK®



Cuisinart



TEKNİK DETAY



- Şarj standı ile tamamen şarj edilebilir
- 2,5 saatlik şarj, 20 dakikalık kullanım sağlar
- Şarj seviyesi göstergesi
- 5 karıştırma hızı
- Pil zayıf olduğunda bile güçlü, tutarlı performans için lityum iyon pil
- Mükemmel derecede hafif hamurlar ve bezeler için paslanmaz çelik çırpma aparatı. Süt köpürtmek için de kullanılabilir
- 100°C'ye kadar karıştırmak ve püre yapmak için paslanmaz çelik karıştırma aparatı. Sıcak çorbalar için mükemmel
- Pürüzsüz sonuçlar için ezme aparatı. Çizmeden doğrudan tavanıza ezin
- Tamamen gönül rahatlığı için ataşmanları etkinleştirmek üzere açma kapama düğmesiyle birlikte güvenlik kilidini kullanın
- Bulaşık makinesinde yıkanabilir ataşmanlar
- 5 yıl garanti
- Ürün Boyutları 8,50 x 5,50 x 13,00 İnç
- Stil : Modern
- 300W Motorlu
- Saklama ve çırpma aparatını içeren Hepsi Bir Arada Saklama Kutusu
- Kilitleme ve Kilidi Açma Özelliğine Sahip Tek Dokunuşlu Düğme
- Renk : Gümüş, Siyah
- 8 inç Paslanmaz Çelik Karıştırma Mili
- Sessiz çalışan motor

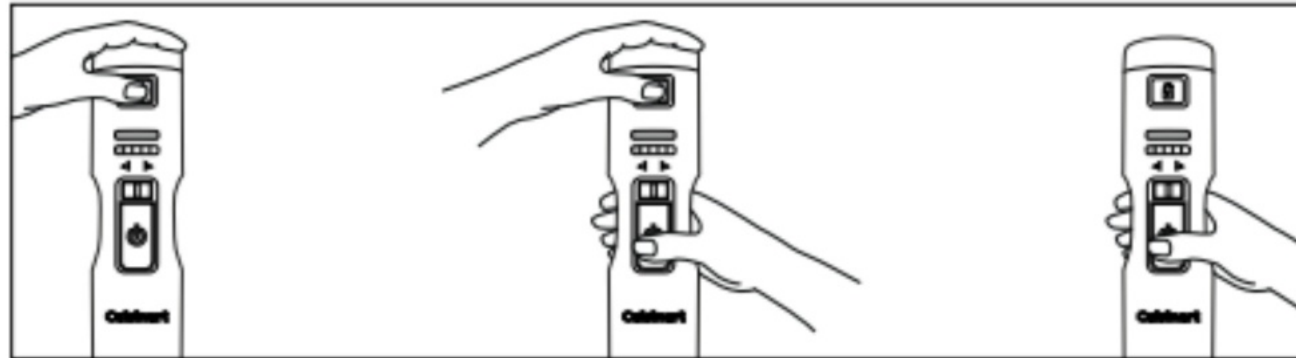
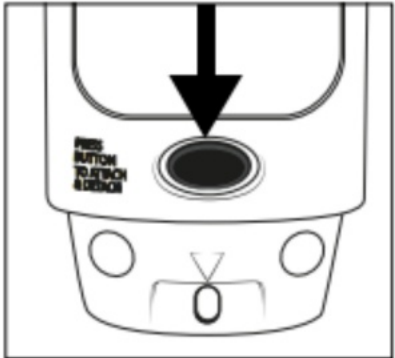
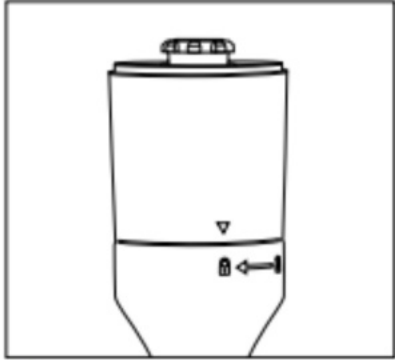

FONKSİYONLAR

- Çırpma
- Dilimleme
- Doğrama
- Karıştırma
- Öğütme
- Parçalama
- Pulse
- Rendeleme

BRAUN



Roger Perrinjaquet'den sadece birkaç yıl sonra, Alman tasarım ikonu Braun, 1966'da ilk el blenderini piyasaya sürdü. Braun için 40 yılı aşkın bir süredir çalışan o zamanki baş tasarımcı Dieter Rams'ın yönetimi altında tasarlandı. Bu süre zarfında bir tasarım efsanesi ve hala geçerli olan on tasarım kuralının kurucusu oldu.

KitchenAid



Russell Hobbs



BOSCH



PHILIPS



GASTROBACK®



Cuisinart



MS8CM6160



Teknik Detaylar

Boyutlar : 402x63x63mm
Ürünün ana rengi : Siyah, Çelik
Güç : 1.000W
Garanti Süresi : 2 yıl
Net ağırlığı : 1,6 kilo
Malzeme gövdesi : paslanmaz çelik ile plastik
Mikser ayak malzemesi : Metal
Uzunluk elektrik besleme kablosu : 140cm
Bıçak tasarımı : 4 kanatlı bıçak, emiş önleyici
Gıda ile temas eden tüm plastikler BPA içermez
Bosch "emniyet kilidi": sesli "Click-Mechanism" sayesinde karışım çubuğu, çırpıcı ve doğrayıcı, motor parçasıyla güvenli bir şekilde bağlanmıştır.
Kolay tak-çıkarm mekanizması: tek hareketle çıkabilen, bulaşık makinesinde yıkanabilen blender ayağı
Kaymayan soft touch tutma sapı ile kolay ve güvenli kullanım



Fonksiyonlar

Çırpma
Dilimleme
Doğrama
Karıştırma
Öğütme
Parçalama
Pulse
Rendeleme

MS6CM6120



Teknik Detaylar

Boyutlar : 393x55x62mm
Ürünün ana rengi : Siyah, Çelik
Güç : 1.000W
Garanti Süresi : 2 yıl
Net ağırlığı : 1,4 kilo
Malzeme gövdesi : paslanmaz çelik ile plastik
Mikser ayak malzemesi : Metal
Uzunluk elektrik besleme kablosu : 140cm
Bıçak tasarımı : 4 kanatlı bıçak
Gıda ile temas eden tüm plastikler BPA içermez
Bosch "emniyet kilidi": sesli "Click-Mechanism" sayesinde karışım çubuğu, çırpıcı ve doğrayıcı, motor parçasıyla güvenli bir şekilde bağlanmıştır.
Kolay tak-çıkarm mekanizması: tek hareketle çıkabilen, bulaşık makinesinde yıkanabilen blender ayağı
Kaymayan soft touch tutma sapı ile kolay ve güvenli kullanım



BRAUN



Roger Perrinjaquet'den sadece birkaç yıl sonra, Alman tasarım ikonu Braun, 1966'da ilk el blenderini piyasaya sürdü. Braun için 40 yılı aşkın bir süredir çalışan o zamanki baş tasarımcı Dieter Rams'ın yönetimi altında tasarlandı. Bu süre zarfında bir tasarım efsanesi ve hala geçerli olan on tasarım kuralının kurucusu oldu.

KitchenAid



Russell Hobbs



BOSCH



PHILIPS



GASTROBACK®



Cuisinart





Teknik Detaylar

Güç tüketimi: 800 W

Ağırlık:

Muhafazalı motor: yakl. 775 gr

Blender: yakl. 200 gr

Çırpma teli: yakl. 84 g

Patates püresi için özel başlık: yakl. 275 gr

Karıştırma kabı: yakl. 196 g

Doğrayıcı (monte edilmiş): yakl. 390 gr

Boyutlar:

Muhafazalı motor: yakl. 50 x 215 mm (Ø x Yükseklik)

Blender: yakl. 65 x 220 mm (Ø x Yükseklik)

Çırpma teli: yakl. 60 x 240 mm (Ø x Yükseklik)

Patates püresi için özel aparat: yakl. 90 x 225 mm (Ø x Yükseklik)

Karıştırma kabı: yakl. 105 x 210 mm (Ø x Yükseklik)

Doğrayıcı (montajlı): yakl. 140 x 180 mm (Ø x Yükseklik)

Özellikler:

LED Mavi Işık Açık düğmesi

Değişken olarak ayarlanabilen 5 hız seviyesi

Ergonomik Yumuşak Dokunuşlu tutamak

Malzeme : Paslanmaz çelik

Bulaşık makinesinde yıkanabilir

Modern tasarım

Kablolu

Fonksiyonlar

Çırpma

Dilimleme

Doğrama

Karıştırma

Öğütme

Parçalama

Pulse

Rendeleme



Titanyum kaplamalı 4 katlı bıçak aparat
Soslar, soslar, bebek maması, shake'ler veya smoothie'ler gibi püre haline getirme aparatı

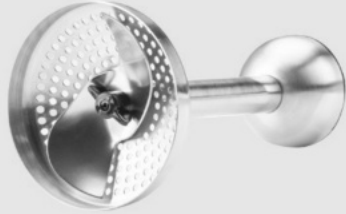

Patates püresi için özel ataşman
Bu ek, patates püresi yapmak için mükemmeldir. Bu eki havuç lapası için de kullanabilirsiniz.



Emülsifiye edici aparat
Bu aparat, taze ev yapımı salata sosları, aioli ve mayonez yapmak için idealdir.

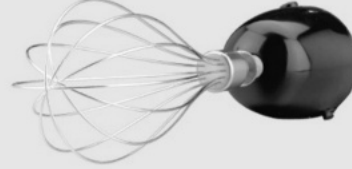

Çırpma aparatı
Krem şanti ve diğer sıvılar için aparat.



Doğrama aparatı
Kaymaz kapaklı.
Parmesan, çikolata törpüleme vb. için idealdir. 500ml



Ölçüm sürahisi
Kaymaz kapaklı.
Soslar, soslar, bebek maması, shake'ler veya smoothie'ler için idealdir. 800ml

BRAUN



Roger Perrinjaquet'den sadece birkaç yıl sonra, Alman tasarım ikonu Braun, 1966'da ilk el blenderini piyasaya sürdü. Braun için 40 yılı aşkın bir süredir çalışan o zamanki baş tasarımcı Dieter Rams'ın yönetimi altında tasarlandı. Bu süre zarfında bir tasarım efsanesi ve hala geçerli olan on tasarım kuralının kurucusu oldu.

KitchenAid



Russell Hobbs



BOSCH



PHILIPS



GASTROBACK®



Cuisinart



ProMix Viva



Teknik Detaylar

Kaplama

Bıçak malzemesi : Paslanmaz çelik

Aksesuar malzemesi : Plastik ABS

Ana gövde malzemesi : Plastik ABS + Paslanmaz çelik + Kaymaz kauçuk

Renk : Siyah ve Paslanmaz çelik

Teknik özellikler

Güç : 800

Kablo uzunluğu : 1,2

Devir hızı - Blender [maks] : maks. 11.500

Ürün özellikleri

Bulaşık makinesinde yıkanabilir

Açma/kapama düğmesi

Turbo işlevi

SpeedTouch teknolojisi

Sıçrama önleyici bıçak koruması

Aksesuarları hızlıca değiştirmek için tek düğmeyle çıkarma

ProMix karıştırma teknolojisi

2 kademeli hız ayarı

Dahili

Mikser ,XL doğrayıcı ,Taşınabilir şişe (500 ml)

Ambalaj

> %90 geri dönüşümlü malzeme



Fonksiyonlar

Çırpma

Dilimleme

Doğrama

Karıştırma

Parçalama

Rendeleme

BRAUN



Roger Perrinjaquet'den sadece birkaç yıl sonra, Alman tasarım ikonu Braun, 1966'da ilk el blenderini piyasaya sürdü. Braun için 40 yılı aşkın bir süredir çalışan o zamanki baş tasarımcı Dieter Rams'ın yönetimi altında tasarlandı. Bu süre zarfında bir tasarım efsanesi ve hala geçerli olan on tasarım kuralının kurucusu oldu.

KitchenAid



Russell Hobbs



BOSCH



PHILIPS



GASTROBACK®



Cuisinart



El Blenderi



Tarihçe

Piyasadaki
Ürünler

Benchmark

Tasarım

Ölçüler

Mockup

Melek Aydogdu

1910304051

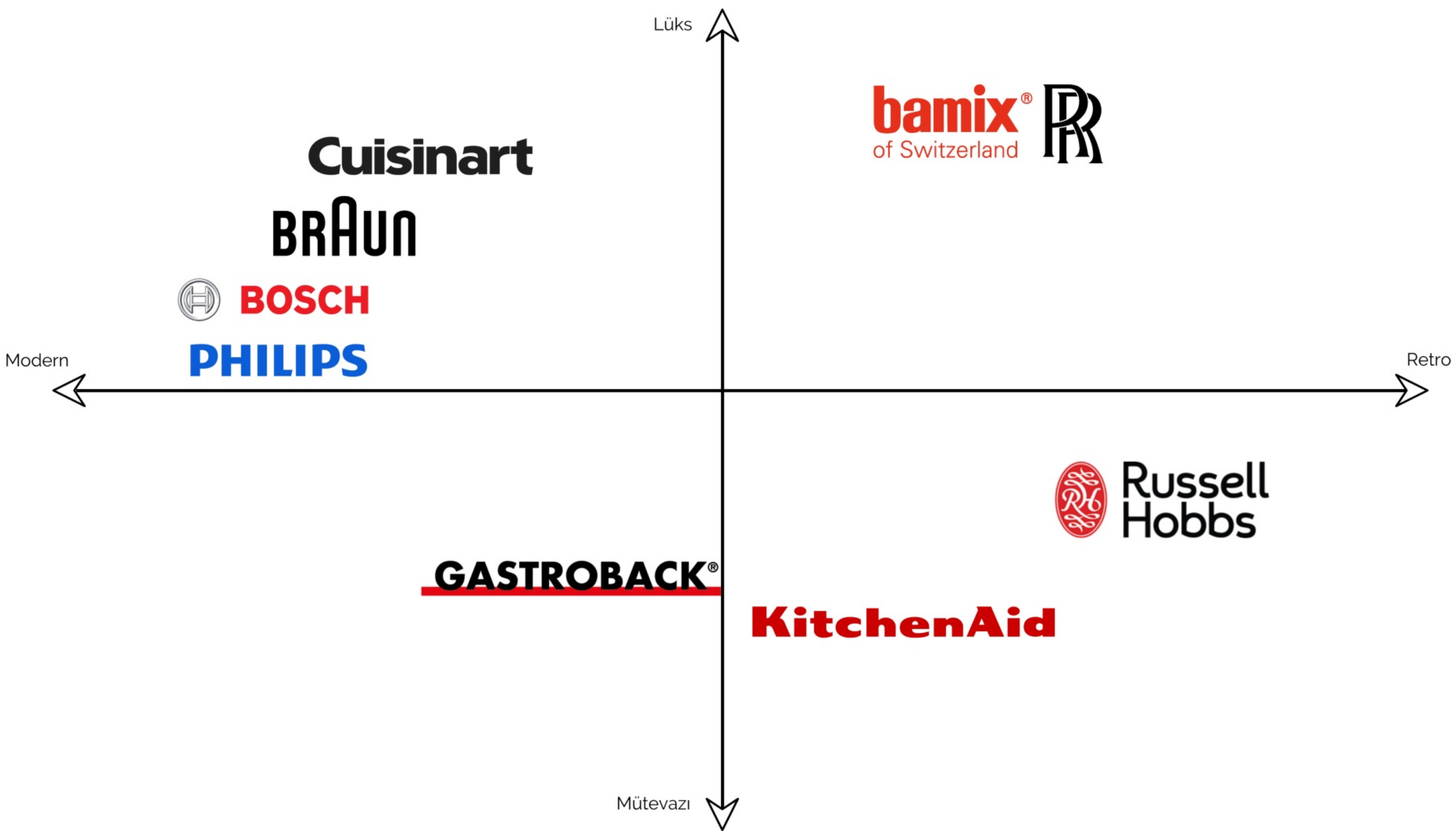

El Blenderi



Tarihçe

Piyasadaki
Ürünler

Benchmark

Tasarım

Ölçüler

Mockup

Melek Aydogdu

1910304051

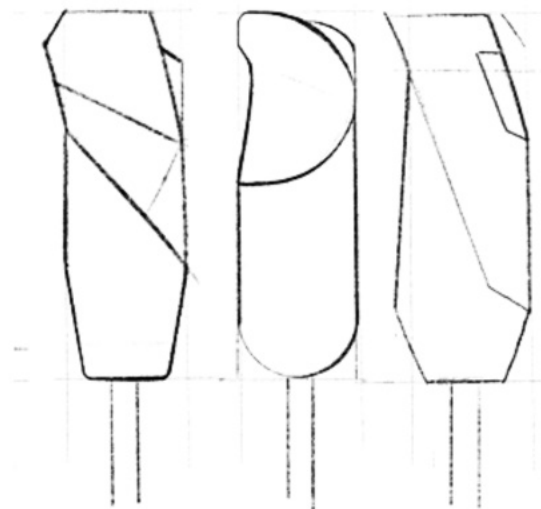
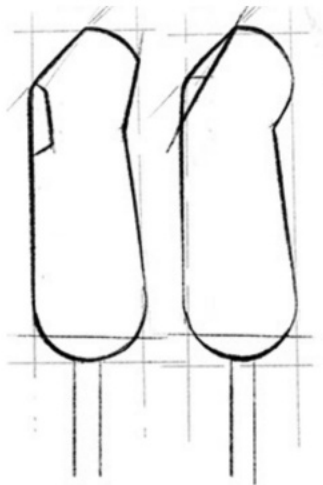
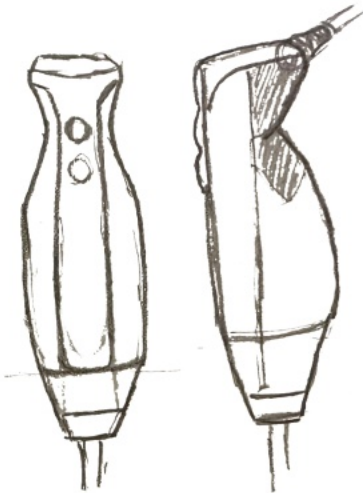
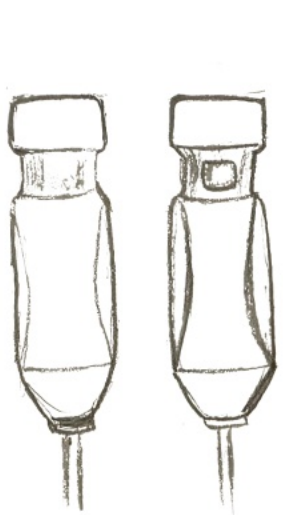
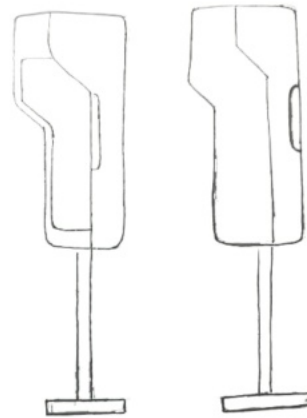
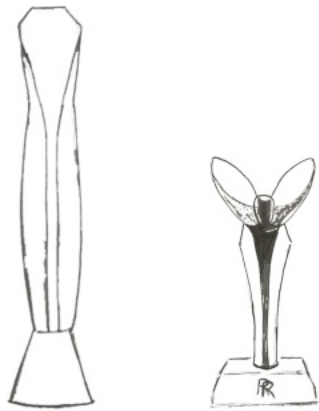
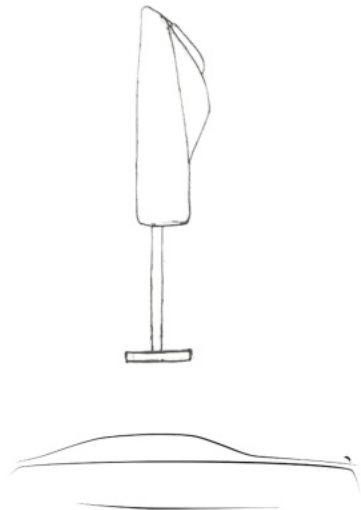
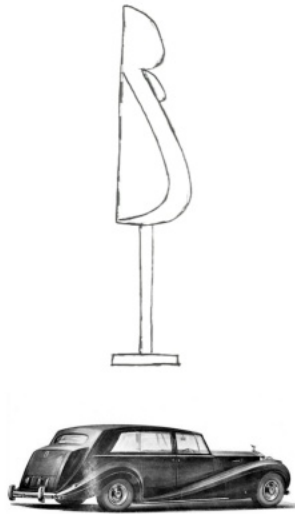

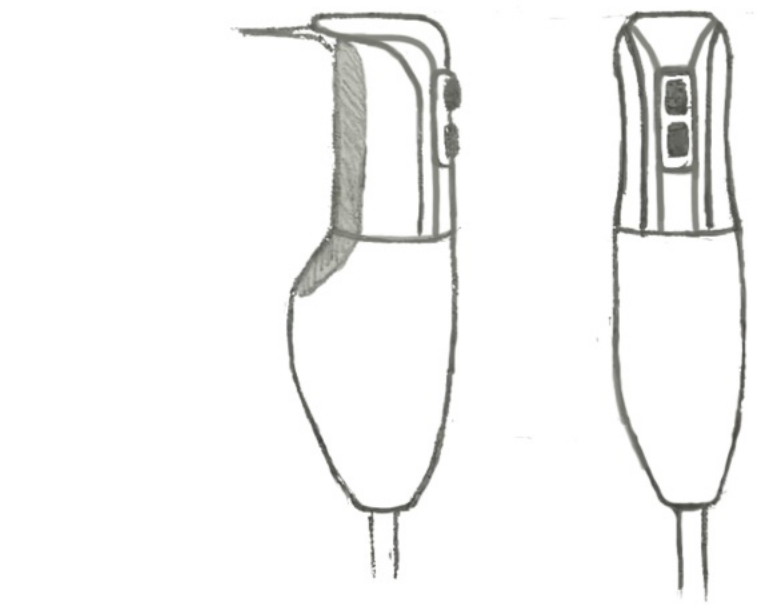
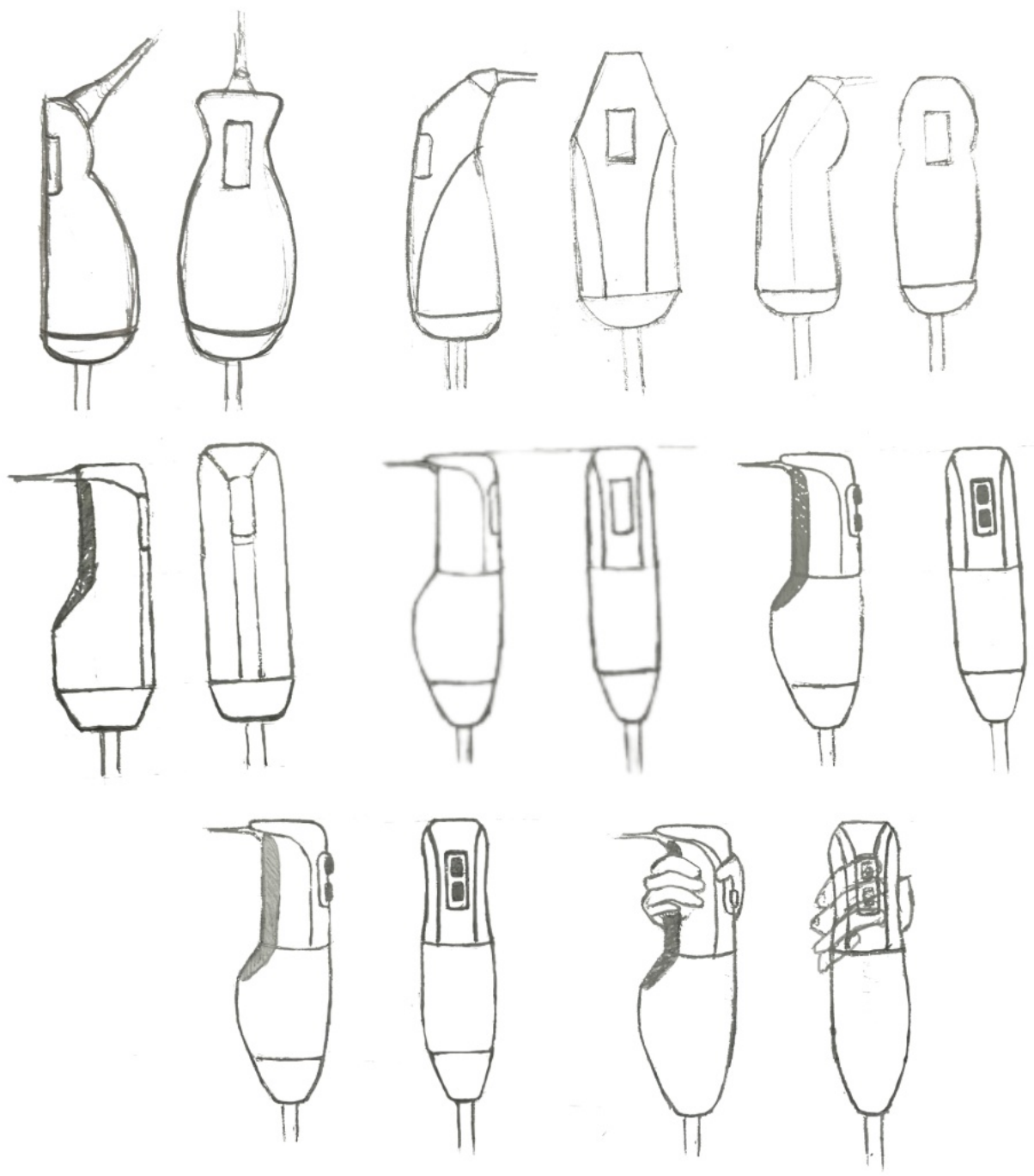

Muhafazakar

Üst sınıf

Taahhüt

Sade

Klasik

Güvenilir

Dayanıklı

Dikdörtgen form

Yumuşak köşeler

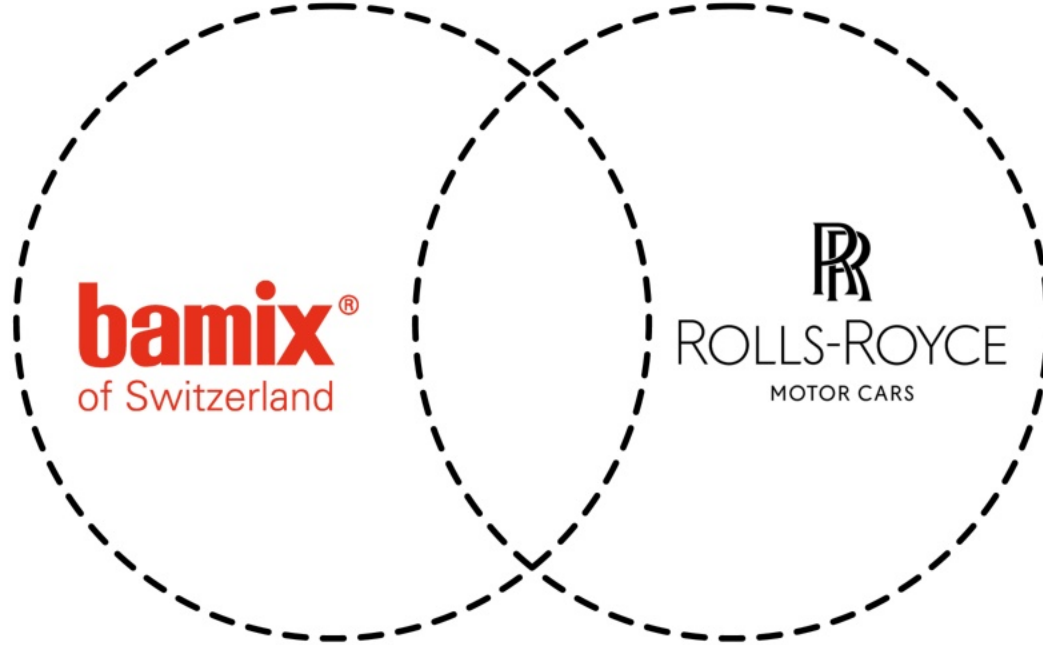

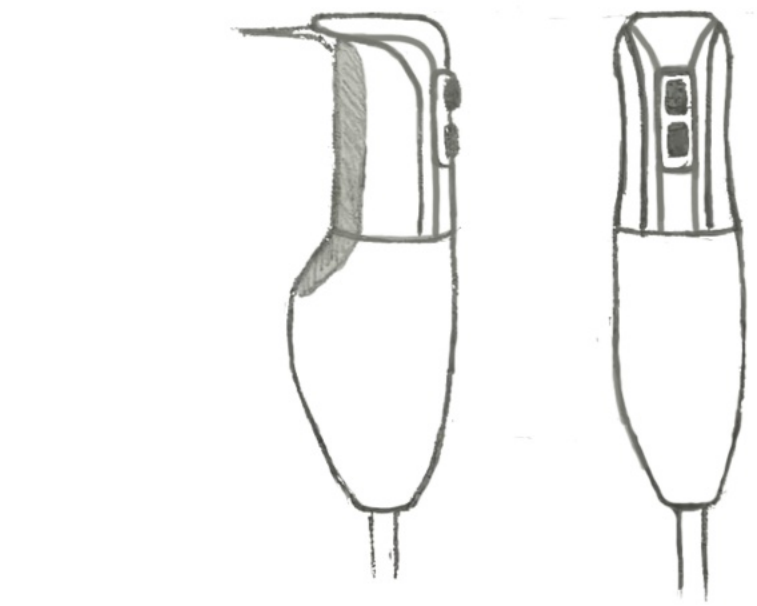
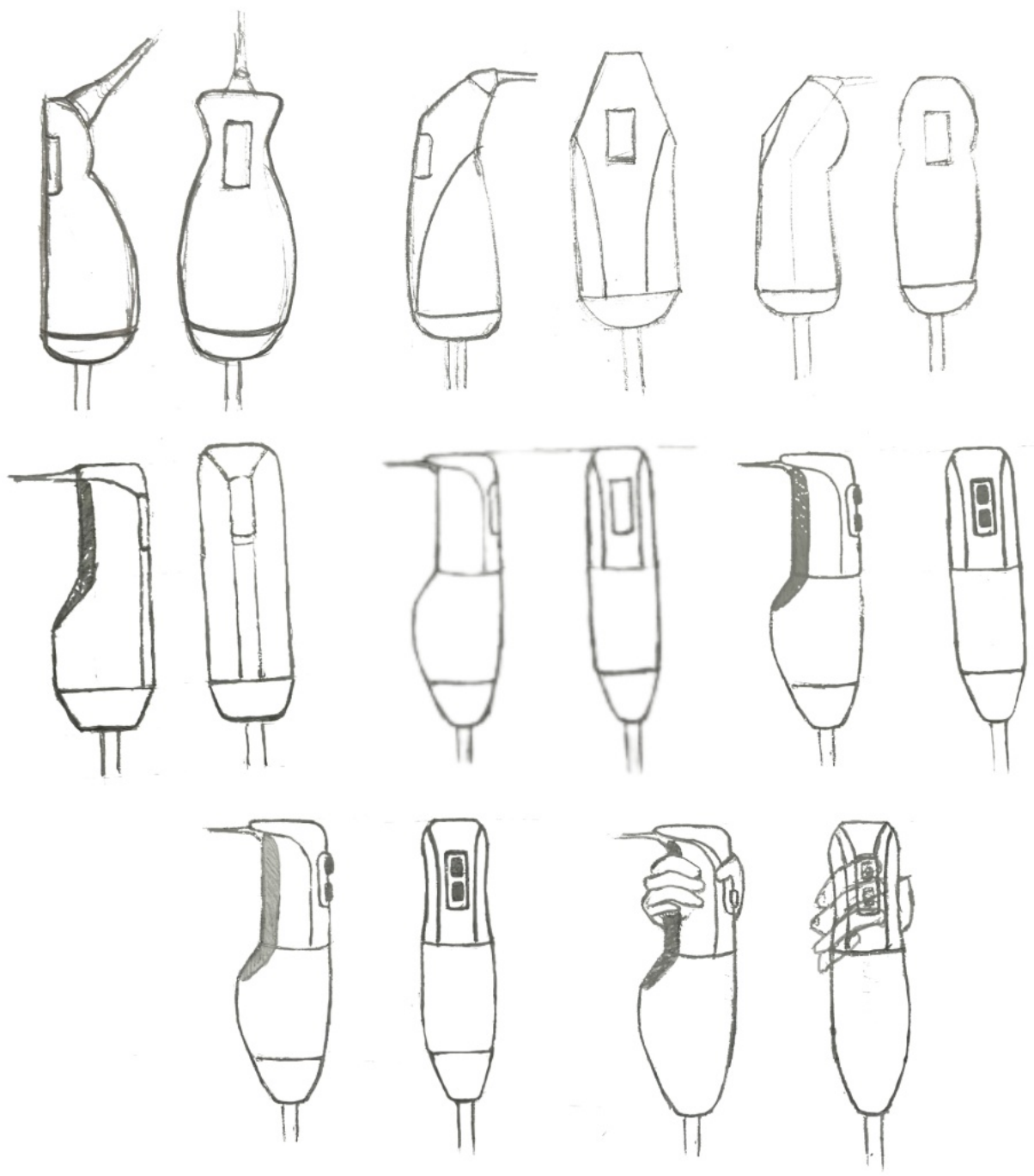

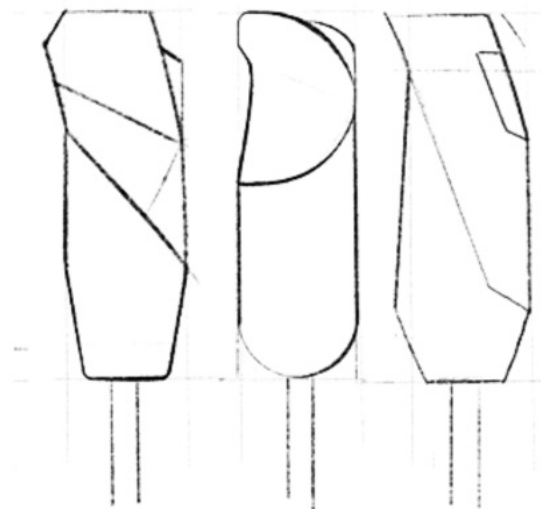
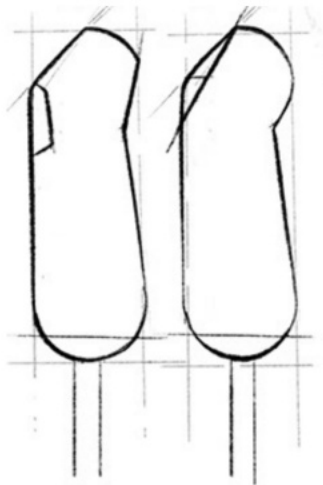
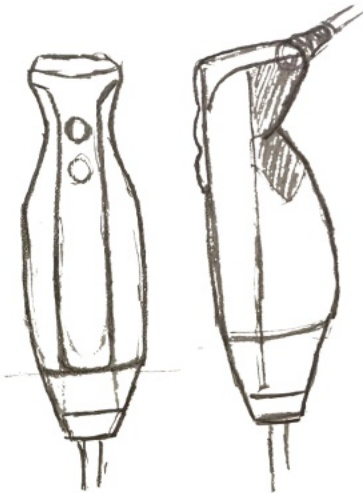
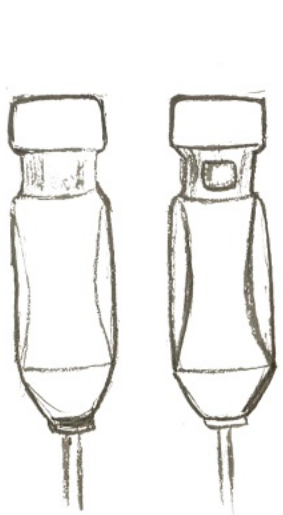
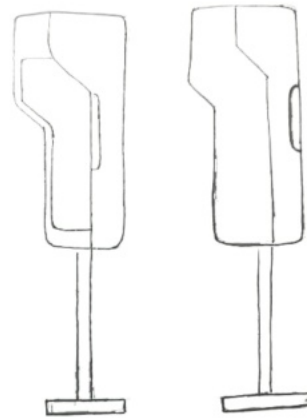
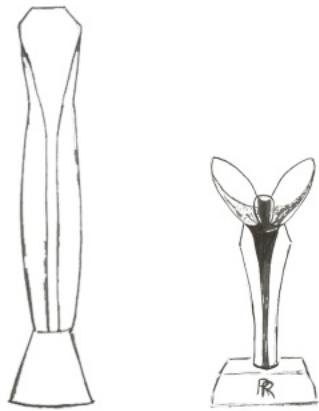
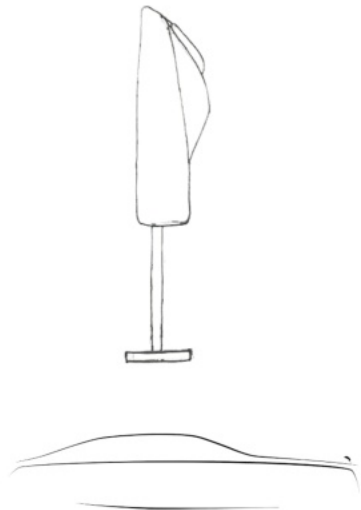
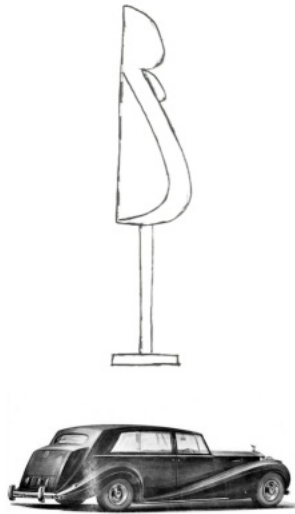

El Blenderi



Tarihçe

Piyasadaki
Ürünler

Benchmark

Tasarım

Ölçüler

Mockup

Melek Aydogdu

1910304051



2 hız ayarı; 12.000 dev/dak, 17.000 dev/dak
 Şaft Uzunluğu: 14 cm
 Daldırma derinliği : 20cm
 Ürün Boyutları 6.35 x 6.35 x 34.29 cm; 952.54 gram

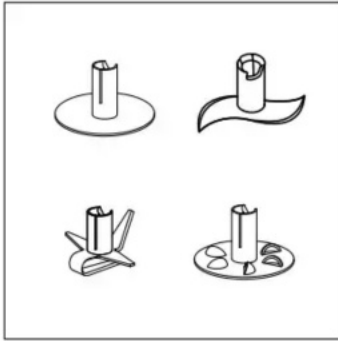

2 hız ayarı
 Şaft Uzunluğu: 14 cm
 Daldırma derinliği : 20cm
 Ürün Boyutları 6.50 x 4.10 x 36cm

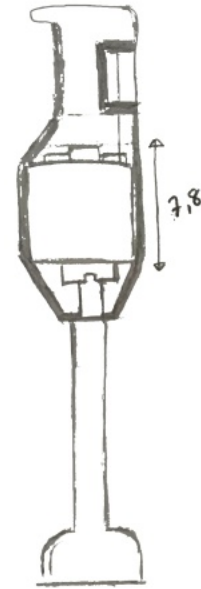

bamix of Switzerland
Pro-1 NSF

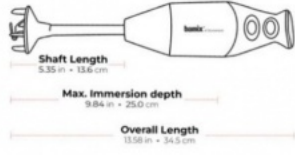

bamix of Switzerland
Pro-2 NSF

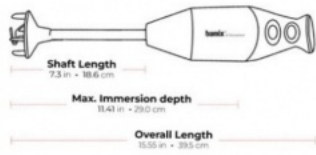

bamix of Switzerland
Pro-3 NSF

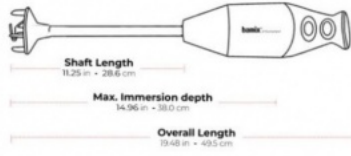

DC27 Series 系列

Outline Dimensions 外形尺寸

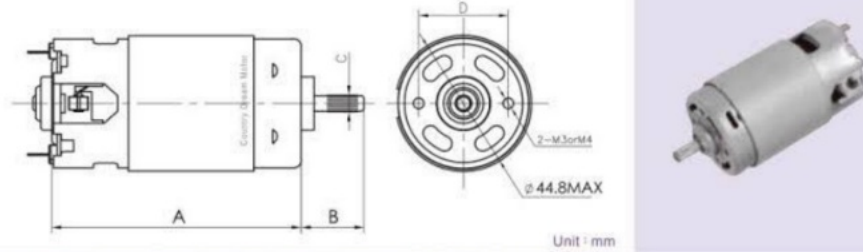

Note : Dimensions A,B,C,D might be changed by request A,B,C,D可根据客户的要求调整

Model No. 电机型号	Stack Height 芯片厚度	Shaft Dia. 轴芯直径	Operating Voltage 工作电压	Rated Input (Output) Power 额定输入(出)功率	Rated Load Speed 额定负载转速	Application 用途
DC2720	20mm	∅5	100~240V	100~400W (50~250W)	4000~15000rpm	Hand Blender 手持搅拌机
DC2725	25mm	or				Hand Mixer 手持打蛋机
DC2733	33mm	∅6.35				Stand Blender 座台式搅拌机
DC2740	40mm					Soybean Milk Maker 豆浆机

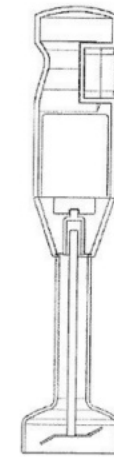

FIG. 2

El Blenderi



Tarihçe

Piyasadaki
Ürünler

Benchmark

Tasarım

Ölçüler

Mockup

Melek Aydogdu

1910304051



El Blenderi



Tarihçe

Piyasadaki
Ürünler

Benchmark

Tasarım

Ölçüler

Mockup

Melek Aydogdu

1910304051